

Инструкция по сборке парты Uniqa / Uniqa Lite

Anatomica



Последнюю актуальную версию инструкции можно посмотреть по QR-коду

Или по ссылке: www.qp-partu.ru/a/158949

QP-Partu - эксклюзивный дистрибьютор бренда Anatomica в России.

Перед началом сборки аккуратно разложите все детали на твердой поверхности, чтобы ничего не потерять. Проверьте наличие комплектующих и деталей и убедитесь, что все на месте. Детали могут отличаться по цвету и форме, могут отсутствовать или быть лишними. Если вы заметили, что нет обязательных для сборки деталей, то свяжитесь с нами.

Комплектующие парты:



Столешница x1

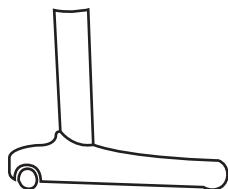

Ножка x2

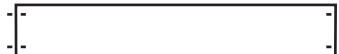

Перекладина x1



Шестигранный вал x1

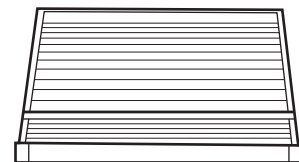

Пенал x1

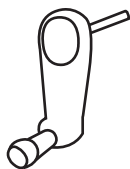

Ручка x1



Подставка для книг x1



Крючок для рюкзака x2



Шестигранный ключ x1



Комплект деталей для ящика x1



Полка D x1



Полка B x1

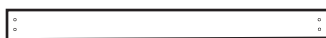

Задняя Стенка A1 x1



Задняя Стенка A2 x1

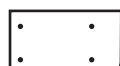

Боковинка E x1

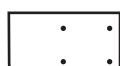

Боковинка F x1

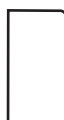

Боковинка C x1

Детали надстройки



Закладная x5



Эксцентрик x24



Шуруп 3 в 1 x24



Дюбель меб. x5



Винт A x5



Конфирмат x2



Винт B с шайбой x24

Для парты Uniqa Lite отсутствуют детали надстройки, а также некоторые детали крепежа

Сборка:

Пропустите шаги 1 и 4 при сборке парты Uniqa Lite

Шаг 1

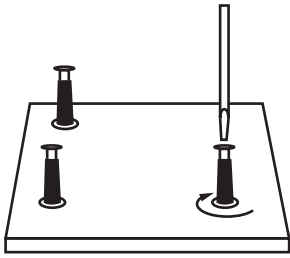

Вставьте шурупы 3 в 1 во все отверстия деталей надстройки

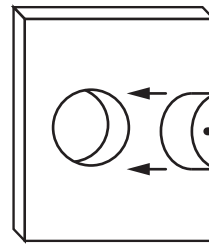

Вставьте эксцентрики во все отверстия деталей надстройки

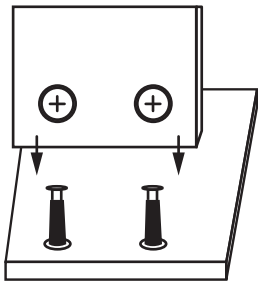

Соедините между собой полки и стенки надстройки как показано на рисунке

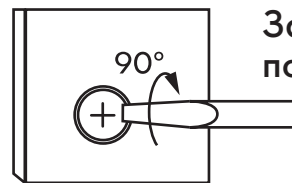

Закрутите эксцентрики по часовой стрелке

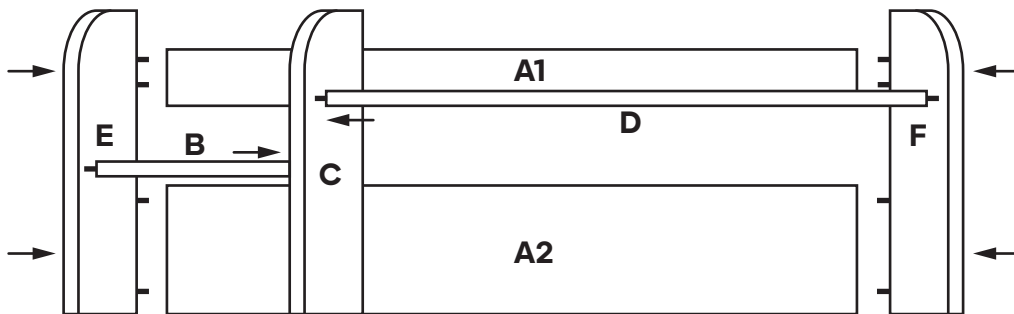

Шаг 2

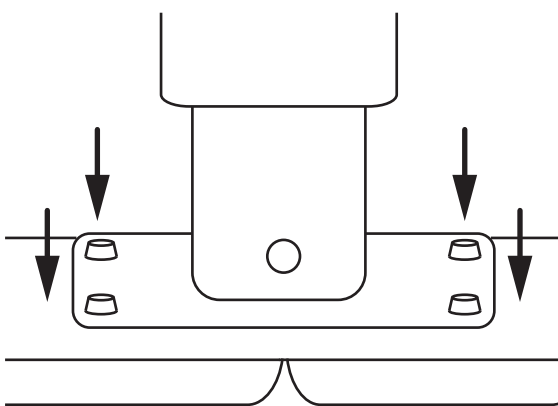

Прикрутите одну ножку к столешнице с помощью винтов с шайбой

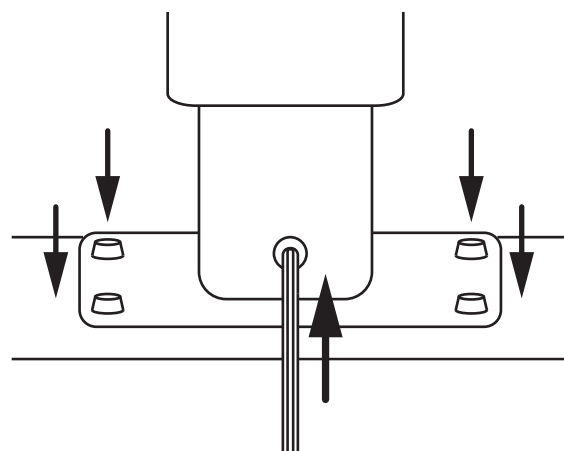

Вставьте шестигранный вал в обе ножки и прикрутите вторую ножку

Шаг 3

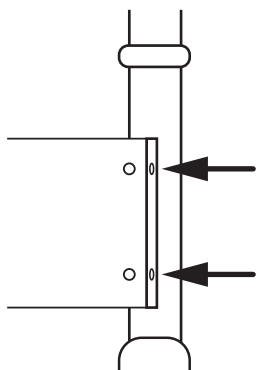

Установите закладные в перекладину и прикрутите её к ножкам с помощью длинных винтов

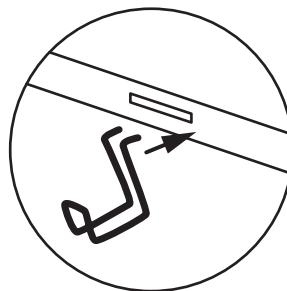

Сожмите крючок для рюкзака таким образом, чтобы можно было вставить его в отверстие с обеих сторон

Шаг 4

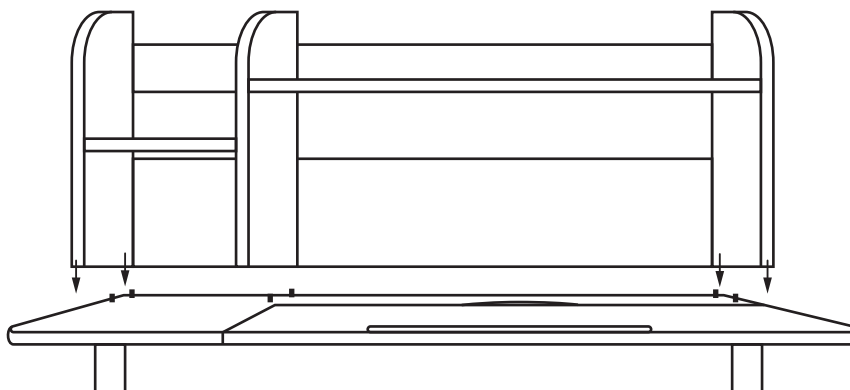

Установите собранную надстройку на столешницу, вставьте винты 3 в 1 и прикрутите с помощью эксцентриков

Шаг 5

Закрепите собранный пенал и выдвижной ящик на внутренней стороне столешницы и сборка завершена.

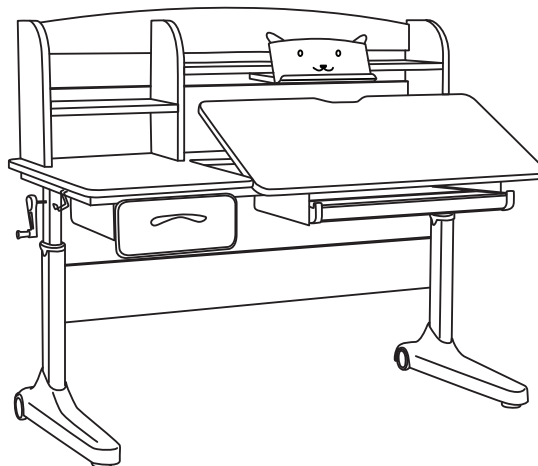

Гарантийный лист

Наименование товара:	Парта Anatomica Uniqa
Срок гарантии:	12 месяцев + 24 месяца Save Plus (нужно активировать в течение 2 недель с момента покупки)









Условия гарантии:

1. Гарантия распространяется на все случаи обнаружения брака, а также дефектов производственного характера.
2. В течение гарантийного срока владелец имеет право на бесплатный ремонт по неисправностям, которые явились следствием производственных дефектов.
3. Для осуществления гарантийного обслуживания необходимо иметь документы, подтверждающие факт покупки, гарантийный лист и номер заказа.

Гарантийное обслуживание не производится, если:

- Изделие имеет следы механического повреждения
- Были нарушены условия эксплуатации, транспортировки или хранения
- Проводился ремонт лицами, не являющимися сотрудниками авторизованного сервисного центра
- Использовались не оригинальные комплектующие

Действующие условия гарантии написаны в актуальной версии инструкции на нашем сайте. Производители оставляют за собой право без предварительного уведомления покупателя вносить изменения в конструкцию, комплектацию или технологию изготовления изделий с целью улучшения их свойств.

Обращение в отдел рекламаций:  +7 (495) 032-55-30 <small>Телефон</small>  serv@qp-partu.ru <small>Почта</small>  +7 925 195-62-13 <small>WhatsApp</small>  Qp_partu_mebel_bot <small>Telegram</small>	Отдел продаж:  8 800 775 77 23 <small>Телефон</small>  Qp_partu_bot <small>Telegram</small>  +7 (495) 125-25-50 <small>WhatsApp</small>	Наш сайт:  qp-partu.ru
--	--	--



**Активировать
дополнительную
гарантию Save Plus**

Расширенная гарантия должна быть активирована в течение двух недель с момента покупки.



Дата покупки: <small>Заполняется продавцом</small>	
Место покупки: <small>Заполняется продавцом</small>	